

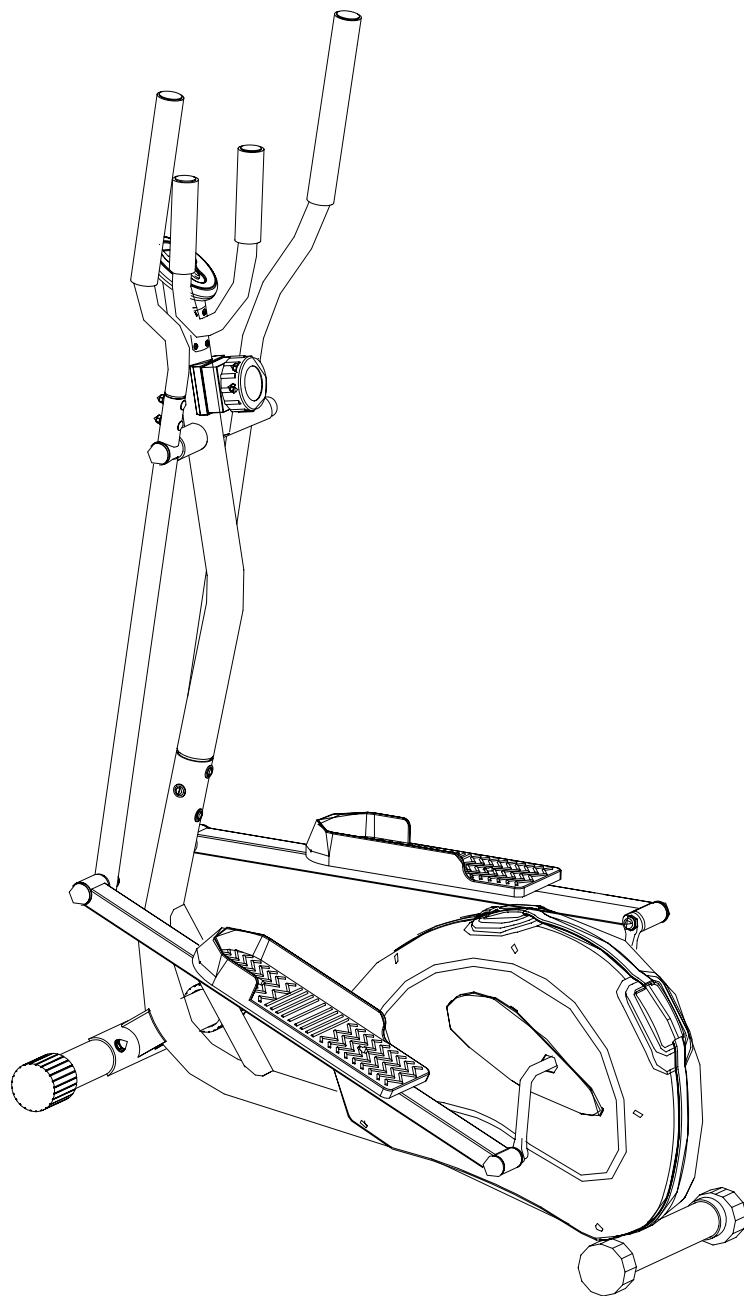

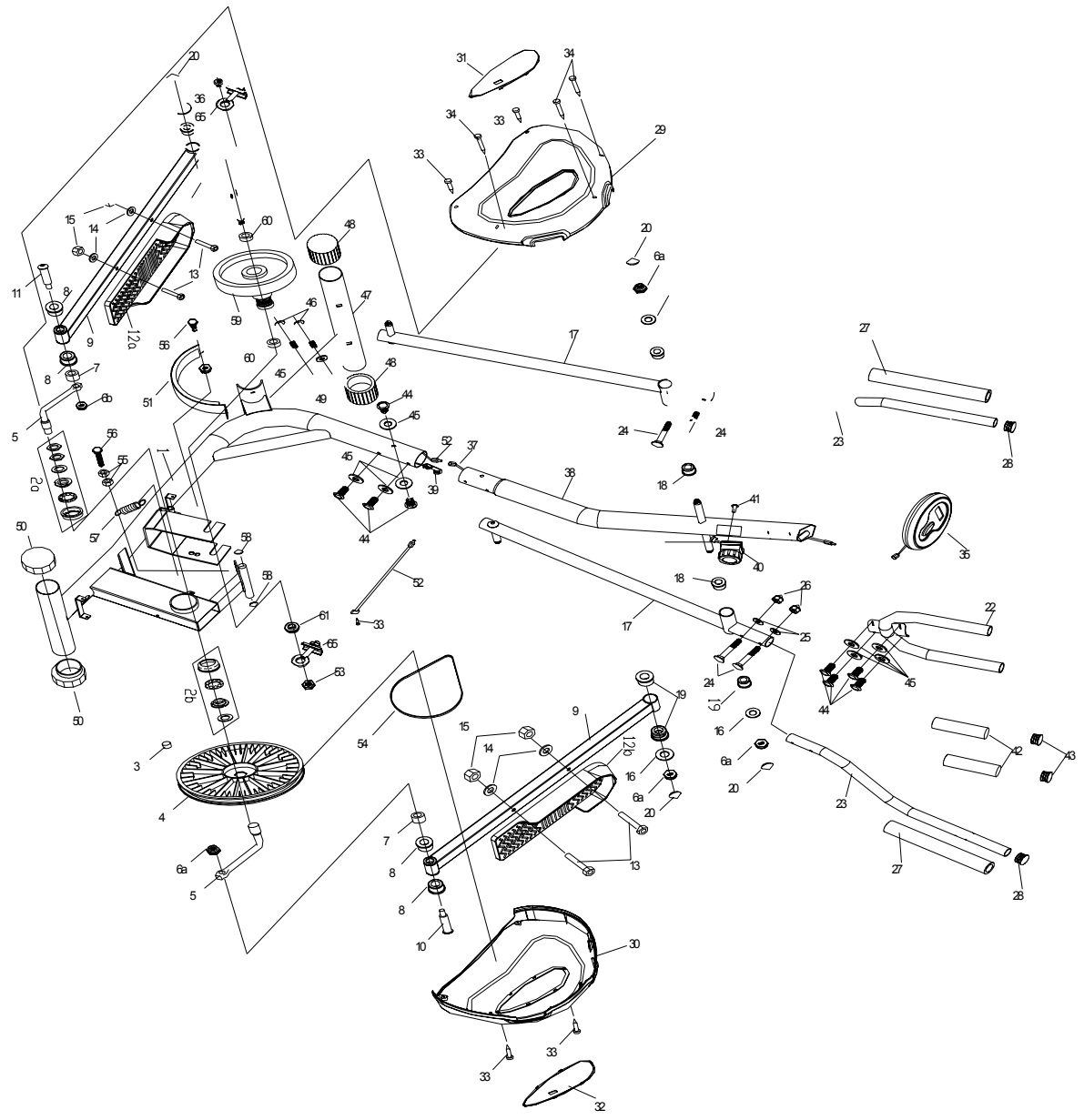

EXERFIT

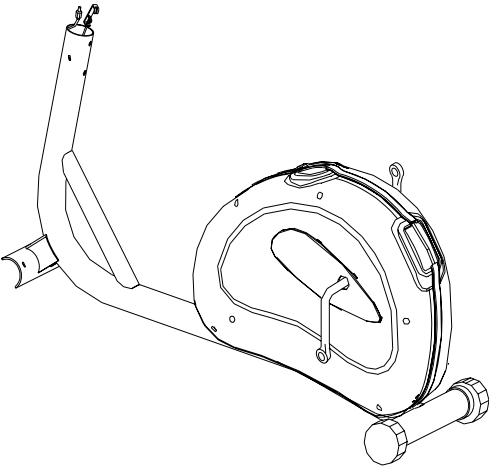



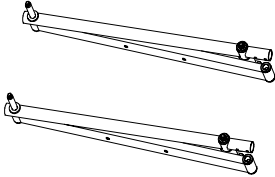
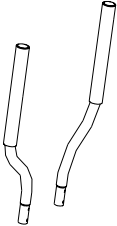
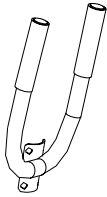
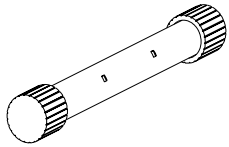
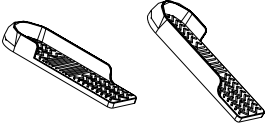







Brukerveiledning for Exerfit 510 elliptical



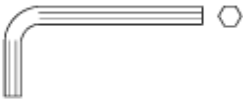

<p>1</p>  <p>Hovedramme</p>	<p>2</p>  <p>Styrestag</p>	
<p>3</p>  <p>Benstag</p>	<p>4</p>  <p>Arm drag</p>	<p>5</p>  <p>Styre</p>
<p>6</p>  <p>Stabilisator</p>	<p>7</p>  <p>Fotbrett</p>	
<p>8</p>  <p>Computer</p>		

Tilbehør montering

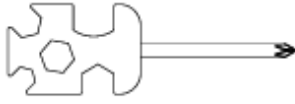
 <p>M8X15mm Skruer (44)-8</p>	 <p>ø8Xø19 Kurvet skive (45)-10</p>	 <p>M8 Kapselmutter (49)-2</p>
 <p>ø6Xø13 Skive (25)-4</p>	 <p>M6 Kapselmutter (26)-4</p>	 <p>3/8" Nylocmutter (15)-4</p>
 <p>ø10Xø26 Skive (14)-4</p>	 <p>3/8"x45 Hexskruer (13)-4</p>	 <p>Hette mutter(20)-4</p>
 <p>M8X60mm Låsebolt (46)-2</p>		 <p>M6X35mm Låsebolt (24)-4</p>
 <p>M5 Umbrakonøkkel</p>	 <p>M8 Umbrakonøkkel</p>	 <p>Skrutrekker</p>

MONTÈRING

Åpne esken og forsikre deg om at alle delene er inkludert. Ikke kast esken eller noe av pakningsmaterialet før du er ferdig med å sette sammen maskinen. Benytt deg av verktøyet som er inkludert i esken når du setter sammen produktet.

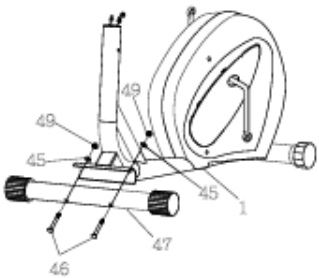
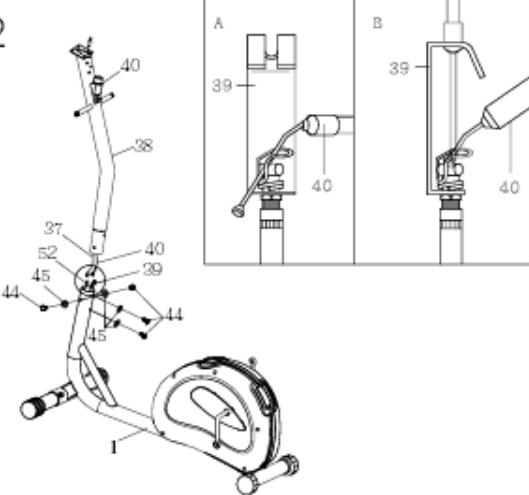
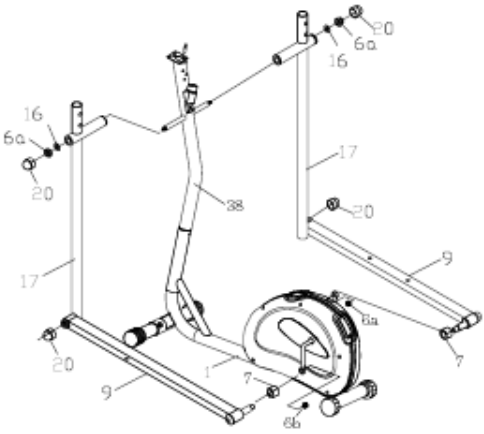
<p>1</p> 	<p>Steg 1:</p> <p>Bruk skrutrekkeren til å montere den fremre stabilisatoren (47) til hovedrammen (1) med en låsebolt (46), kurvet skive (45) og en kapselmutter (49).</p>
<p>2</p> 	<p>Steg 2:</p> <p>Koble sammen sensorkabelen (52) med skjøtekabelen (37); Koble strammekabelen (40) til motstandskabelen (39); Monter styrestammen (38) til hovedrammen (1). Bruk en M5 umbracønøkkel til å feste styrestammen til hovedrammen med skruer (44) og kurvede skiver (45).</p>
<p>3</p> 	<p>Steg 3:</p> <p>Bruk en 17*19 skrunøkkel til å feste pedalunderlaget (9) til hovedrammen (1) med en muttere (6a) og skive (16); Bruk en umbracønøkkel M8 til å feste pedalunderlaget til hovedrammen.</p>

<p>4</p>	<p>Steg 4:</p> <p>Fest pedalene (12a & 12b) til pedalunderlaget (9) med hjelp av skiver (14), muttere (15) og hexskruer (13).</p>
<p>5</p> <p>section A-A</p>	<p>Steg 5:</p> <p>Fest det bevegelige styret (23) til styrestammen (38) ved hjelp av låsebolter (24), skiver (25) og kapselmuttere (26).</p> <p>Notis: Den kvadrattformede delen av låsebolten må bli ført inn i det kvadrattformede hullet i det bevegelige styret, som vist på "section A-A".</p>
<p>6</p>	<p>Steg 6:</p> <p>Fest det stasjonære styret (22) til styrestammen (38) med skiver (45) og skruer (44).</p>
<p>7</p>	<p>Steg 7:</p> <p>Fest computeren til styrestammen (38).</p>

INSTRUKSJONSMANUAL FOR COMPUTER

MODE, velger funksjon som skal vises i displayet

TIME – SPEED – DISTANSE – CALORIE -SCAN

Hold knappen inne i 3 sekunder for å resette alle funksjoner til null.

RESET trykk denne knappen for å nullstille alle funksjoner.

ON/ OFF Computer starter automatisk når det trækkes på sykkelen.

FUNKSJONER:

SCAN Trykk mode knappen til \square £ peker på SCAN. Computeren vil nå skifte mellom å vise de forskjellige funksjonene; tid, hastighet, distanse og kalorier hver i 3 sekunder.

TIME Trykk på MODE knappen inntil pilen \square £ peker på TIME for å vise treningstiden.

SPEED Trykk på mode knappen inntil pilen peker på SPEED for å at hastighet skal vises i displayet.

DISTANCE Trykk MODE knappen til pilen peker på DISTANCE for å vise hvor lang distansen du har lagt bak deg.

CALORIE trykk MODE knappen til pilen peker på CAL for å vise antall kalorier som er forbrent.

NEDTELLING DISTANSE/ODOMETER/TID

Eks: Distanse

Trykk MODE til Distance i displayet blinker i displayet, Trykk MODE Distanse vil vises i displayet (ikke blinke).

Deretter still inn ønsket treningsdistanse ved å trykke SET til ønsket distanse er i displayet.

Sykkelen vil nå telle ned distansen du har satt på displayet, og vil automatisk utløse en alarm på displayet når distansen er avsluttet. (10 sek)

PROBLEM LØSER:

Feil på motstand.

- Dersom det er ett produkt med manuell motstandsregulering, se etter at wiren som kommer opp fra produktet og motstandsregulatoren er koblet riktig.
- Dersom det er ett produkt med computerstyrt motstandsregulering, hør etter respons fra servomotor inne i produktet når motstand reguleres på computeren. Hører du ingenting fra motoren, se etter at ledninger er koblet riktig mellom motoren og computeren.

Feil på computer.

- Dersom computer ikke virker, prøv å sett i nye batterier.
- Sjekk at ledninger er koblet riktig.
- Har produktet strømadapter, forsikre deg om at denne er koblet til.
- Dersom computeren ikke teller kan sensoren eller magneten som går forbi sensoren være ute av stilling. Sjekk ledninger fra computeren og ned til sensoren for eventuelle skader eller feilkoblinger.

Dersom det viser seg å være feil på produktet, finn frem brukerveiledning og delenummer på delen som er defekt og kontakt butikken hvor produktet ble kjøpt. Sjekk også vår hjemmeside www.exerfit.no.

VIKTIG VEDRØRENDE SERVICE

Om det skulle oppstå andre problemer av noe slag, ber vi dere kontakte NF servicesenter. Her sitter det konsulenter med spesiell kompetanse til å hjelpe deg med spørsmål rundt produktet, montering eller feil og mangler. Du kan også kikke på hjemmesiden www.exerfit.no. Her vil det ligge mye informasjon rundt produktene.

**VI ØNSKER AT DU SKAL KONTAKTE OSS FØR DU
EVENTUELT GÅR TILBAKE TIL BUTIKKEN MED PRODUKTET:
Kundeservice: 32 27 27 27**

Når du kontakter oss bør du ha denne brukerveiledningen, samt den originale brukerveiledningen ("USER'S MANUAL")

BESTILLING AV RESERVEDELER:

Kontakt eller skriv til

Kundeservice: 32 27 27 27
Mail: service@exerfit.no

Når du bestiller reservedeler er det viktig at du tar med følgende informasjon:

- Modellnummeret på tredemøllen.
- Navnet på produktet.
- Serienummeret på produktet.
- Key nummeret på reservedelene (finnes i "USER'S MANUAL").
- Beskrivelse av delen du trenger, se på Exploded Drawing i "USER'S MANUAL".